

AHP-1200CPV

多功能冷/热板

风冷
台式

输入: 100-240 VAC, 24 VDC; Max. Power: 600 Watts, (660 Watts)
AHP-1200CAS) 制冷量: 230 Watts

特征

- 制冷和制热 (-20 °C to 90 °C & 120 °C), 在环境温度25 °C 时
- 精密加工阳极氧化铝冷板表面
- 提供不锈钢螺纹嵌件 (标准和定制图案)
- 易于清洁的不锈钢外壳
- 内置PWM温控器
- 100-240 VAC通用输入
- 低调设计, 符合人体工程学的前倾角度
- PWM控制风扇, 运行更安静
- 重量不到30磅 (13.6公斤)
- 工作环境温度范围: 0°C至50°C
- 紧凑型台面单元, 11.2" X 15.1" 占地面积
- 几乎无需维护的操作
- 漆面不锈钢外壳
- 提供多种配件
- IEC 61010-2-010, IEC 61010-1, UL 61010-1, CSA C22.2#61010-1-12
- FCC 47CFR Part 15 Subpart B, EN 61326-1*BEI

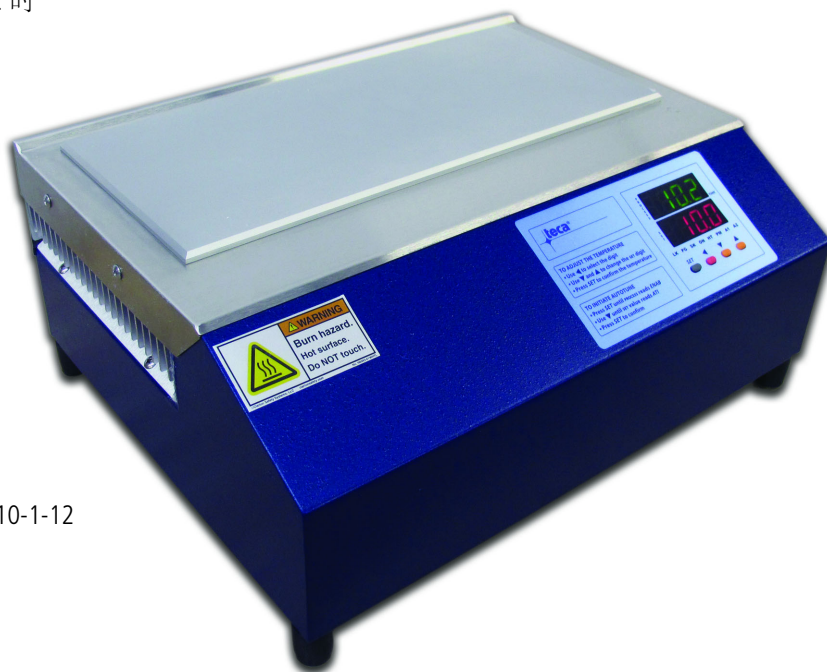

控制特征

- 集成“可调”PWM温控
- PWM双向温控
- 手动设置或自动调节最佳PID值
- 4个可编程温度区域, 配有4个独立的PID设置
- 多段升温/保温程序, 带循环功能
- 内部RTD传感器, 内置于冷板
- 可切换至外部配件RTD传感器的远程敏感开关
- USB通信, 配有易于使用的软件
- 提供Labview VI示例

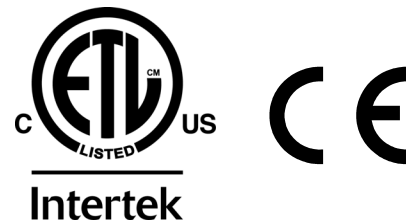

规格

型号	部件号	冷盘表面	电压 VAC 50/60 Hz (VDC)	电流消耗 AMPS.	冷盘温度 Range °C
AHP-1200CPV	9-35KB-1-0A0	Smooth	100-240	6.0-2.5	-20 / +90
AHP-1200CPV	9-35KB-1-TAP	6-32 Inserts	100-240	6.0-2.5	-20 / +90
AHP-1200CPV	9-35KB-1-MET	M3 Inserts	100-240	6.0-2.5	-20 / +90
AHP-1200CPV	9-35K5-1-0A0	Smooth	(24)	17	-20 / +90
AHP-1200CPV	9-35K5-1-TAP	6-32 Inserts	(24)	17	-20 / +90
AHP-1200CPV	9-35K5-1-MET	M3 Inserts	(24)	17	-20 / +90
ERGO-900†	9-35KB-1-ERG	Smooth	100-240	3.5-1.5	-5 / +50
AHP-1200MSP††	9-35KB-1-MSP	6-32 Inserts	100-240	6.0-2.5	-5 / +50
AHP-1200CPV	9-35KB-6-0A0	Smooth	100-240	6.0-2.5	-20 / +120
AHP-1200CPV	9-35KB-6-TAP	6-32 Inserts	100-240	6.0-2.5	-20 / +120
AHP-1200CPV	9-35KB-6-MET	M3 Inserts	100-240	6.0-2.5	-20 / +120
AHP-1200CPV	9-35K5-6-0A0	Smooth	(24)	17	-20 / +120
AHP-1200CPV	9-35K5-6-TAP	6-32 Inserts	(24)	17	-20 / +120
AHP-1200CPV	9-35K5-6-MET	M3 Inserts	(24)	17	-20 / +120
AHP-1200CAS**	9-35KB-1-CAS**	6-32 Inserts	100-240	6.6-2.7	-20 / +90
AHP-1200CAS**	9-35KB-6-CAS**	6-32 Inserts	100-240	6.6-2.7	-20 / +120

** 该部件编号已准备好与低温级联选项一起使用, 并包括CH-1200铰链盖、CC-1200后面板用于级联电源启动和控制, 更多信息请参见AHP-1200CAS数据表

† 欲了解完整规格, 请参见ERGO-900数据表

†† 欲了解完整规格, 请参见AHP-1200MSP数据表

AHP-1200CPV

环境

台式
实验室
工业型

制冷量

230 - 240 Watts @ 0 °C ΔT

性能曲线

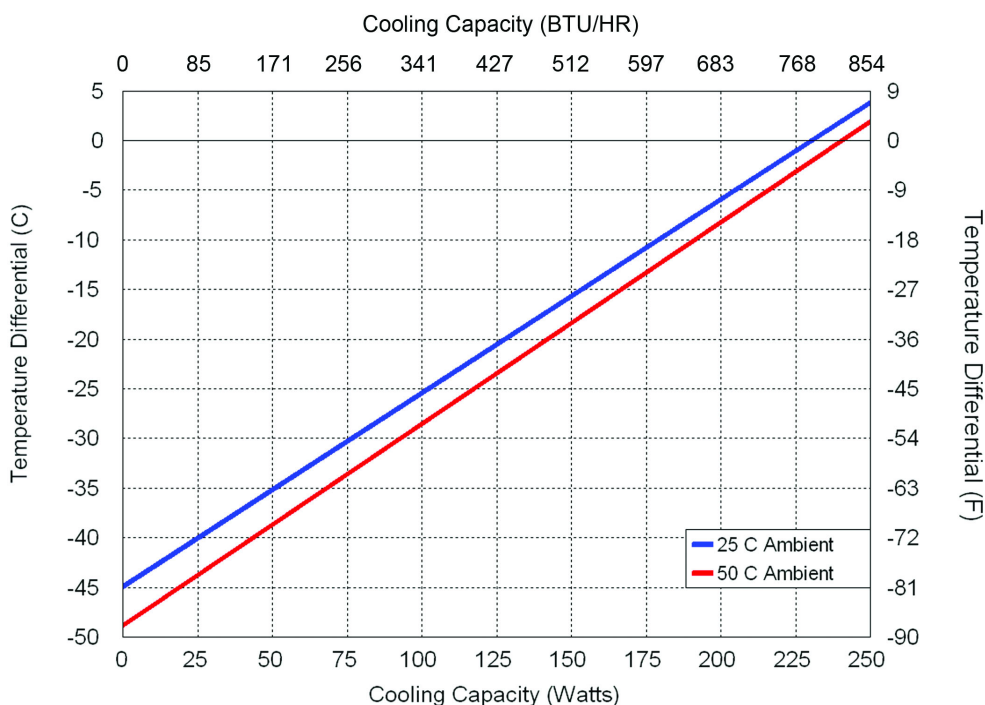

Equation of line: $y = \Delta T(^{\circ}C)$ $x = \text{Capacity (Watts)}$		
Ambient Temp	25°C	50°C
	$y = .195x - 44.9$	$y = .203x - 48.8$

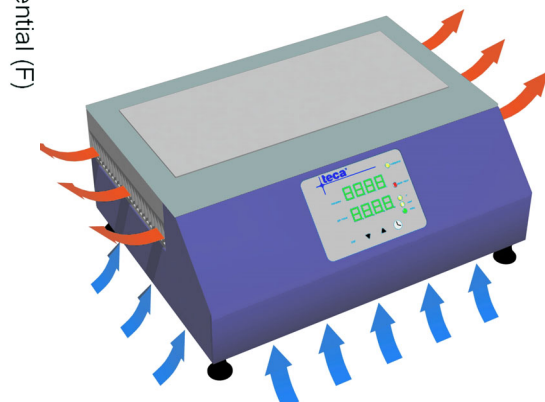

环境空气路径

尺寸

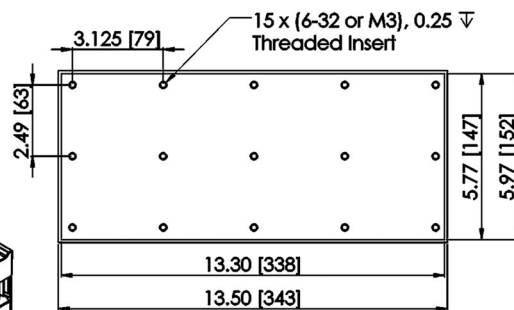
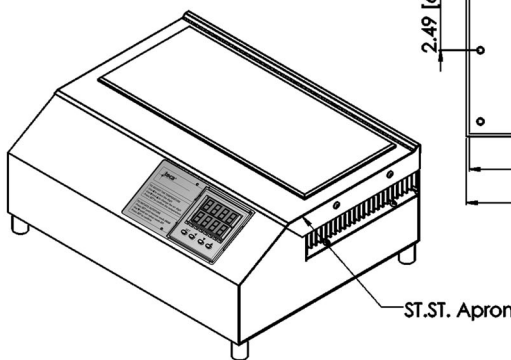
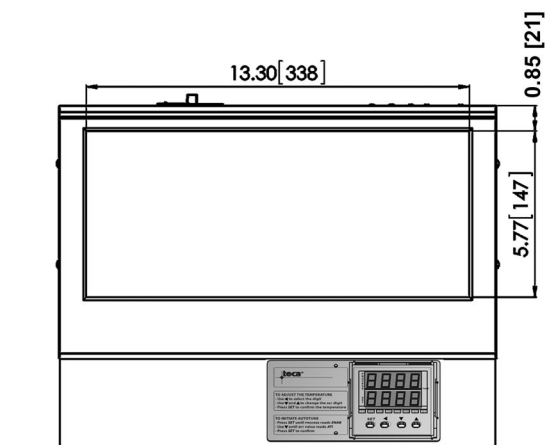

Standard Insert Pattern

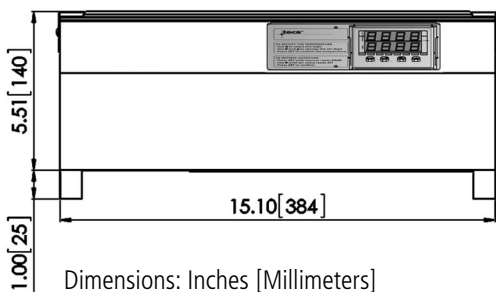

Dimensions: Inches [Millimeters]

